

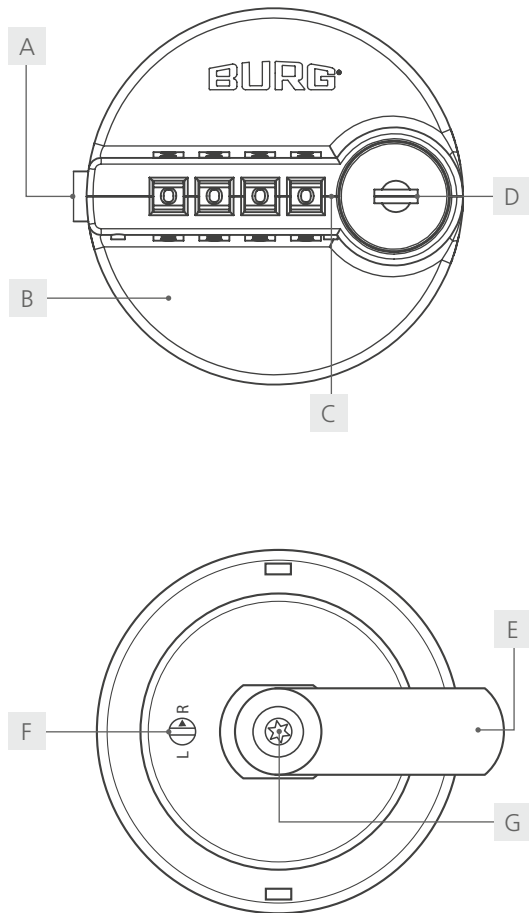

sPinLock 420  
Návod k použití

## sPinLock 420



- |                             |                          |
|-----------------------------|--------------------------|
| A Odemkací tlačítko         | B Zinkové tělo           |
| C Vodící linka              | D Otvor pro Master klíč  |
| E Závora                    | F Určení směru uzamykání |
| G Šroub pro upevnění závory |                          |

## Obsah

Úvod	2
Všeobecné	2
Technická data	3
Rozsah dodávky	3
Volitelné příslušenství	3
Funkce	3
Rozměry	3
Popis funkcí	3
Rozměry	4
Konfigurace	4 - 5
Ovládání	5
Nastavení směru zamykání	5
Kontakt	5

## Úvod

Vážený zákazníku,

Děkujeme, že jste si vybrali zámek **sPinLock 420** - zámek s číselným kódem pro různé zámek s číselným kódem pro různé aplikace v nábytkářském sektoru. v nábytkářském sektoru.

Zámek sPinLock 420 je vhodný pro použití v ocelovém a dřevěném nábytku. Má čtyři číselná kolečka pro volný výběr kódu a navíc funkci master klíče pro možnost vyhledávání kódů.

**Důležité: Prosíme, abyste dodržovali všechna upozornění a přečetli si celý návod k obsluze před zahájením konfigurace.**

Doufáme, že se vám nový zámkový systém bude líbit.

Váš BURG F. W. Lüling KG

## Všeobecné

Nejnovější verzi této příručky naleznete na adrese:  
[www.burg.de](http://www.burg.de)

## Datový list

### Čelní pohled



### Zadní pohled

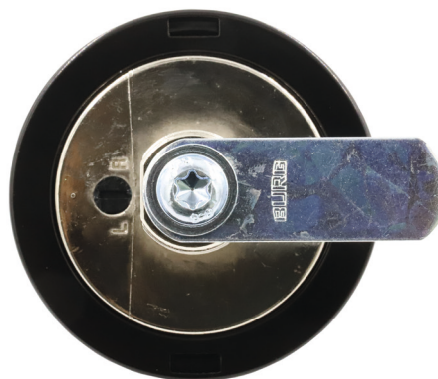

Technická data	
Rozměry	Ø 60 mm
Materiál	Tělo: zinek Stator: zinek Závora: ocel (poniklovaná)
Režim	Private mode
Počet číselných koleček	4
Počet číselných kombinací	9.999
Směr zamykání	90° P / L
Montážní otvor	16 mm x 19 mm
Upevnění zámku	M19 matice
Maximální síla dveří	1 mm až 20 mm
Typ závory	B
Kód (výchozí)	0-0-0-0

### Rozsah dodávky

- 1x zámek sPinLock 420
- 1x M19 matice
- 1x závora (60 mm)
- 1x šroub pro upevnění závory

### Volitelné příslušenství

- Master klíč (W-SLM-01)
- Další závory typu B  
(Přehled závor ke stažení na: [www.burg.de/downloads](http://www.burg.de/downloads))
- Aretační podložka (W-MSZ-01)

### Funkce

- Jednoduchá montáž a ovládání
- Díky volně se otáčejícímu knoflíku není možné použít uličku.
- Robustní a odolné kovové tělo
- Nouzové otevření a nalezení zapomenutého kódu pomocí Master klíče
- 9 999 možných kombinací

### Popis funkcí

#### Režim: Pevně přiřazená skříňka (Private mode)

V tomto režimu je přednastaven kód, kterým lze zámek ovládat. Tento režim je vhodný pro skupiny uživatelů, u kterých se nemají uživatelská práva trvale měnit, např. v kancelářských prostorách.

#### Master klíč

Pomocí hlavního klíče lze zjistit platný kód a zámek otevřít.

*Poznámka: Hlavní klíč není součástí dodávky. V případě potřeby je možné jej objednat samostatně.*

### Rozměry

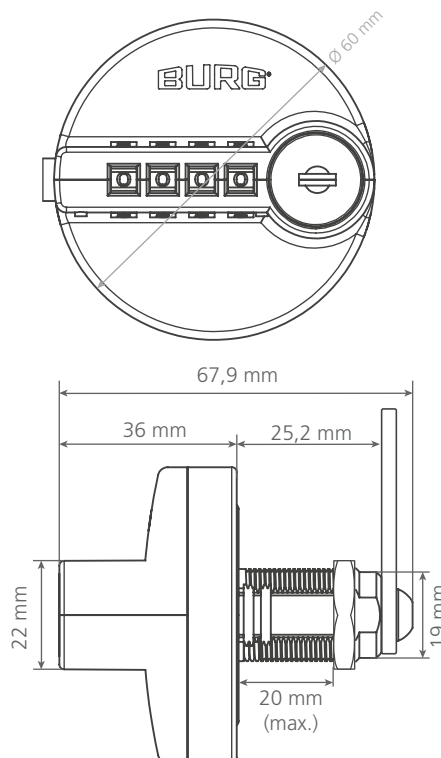

## Montážní otvor

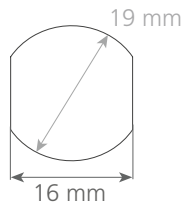

## Konfigurace

### 1 Nastavení kódu

1. Přesuňte zámek do vodorovné polohy a nastavte platný kód (výchozí nastavení 0-0-0-0).
2. Do otvoru cylindrické vložky vložte minci.
3. Otočte cylindrickou vložku o 90° doleva (proti směru hodinových ručiček). Koncová poloha cylindrické vložky: 12 hod.

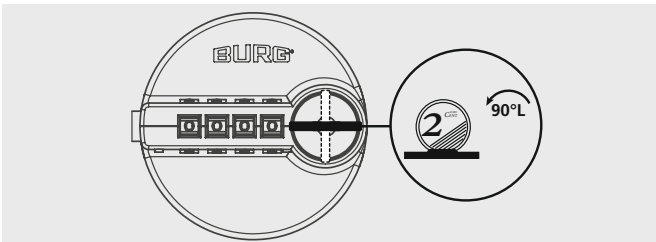

4. Zachovejte polohu a nastavte nový kód pomocí číselných koleček.

*Důležité: otáčejte číselnými kolečky shora dolů, začněte levým číselným kolečkem.*

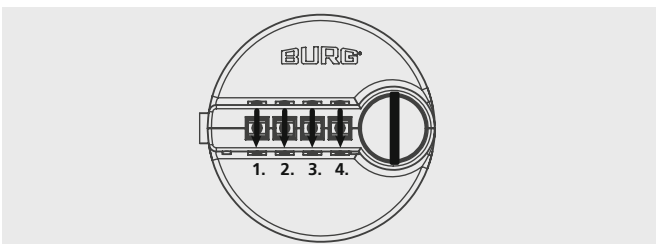

5. Otočte cylindrickou vložku o 90° doprava (ve směru hodinových ručiček), aby se vrátil do výchozí polohy. Koncová poloha cylindrické vložky: 3 hod.

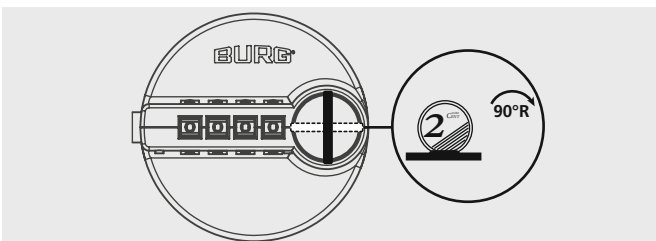

### 2 Nastavení kódu pomocí Master klíče

1. Přesuňte zámek do vodorovné polohy a nastavte platný kód (tovární nastavení 0-0-0-0).
2. Zasuňte master klíč do otvoru cylindrické vložky.
3. Otočte cylindrickou vložku o 90° doleva (proti směru hodinových ručiček). Master klíč zůstává v cylindru. Koncová poloha cylindrického válce: 12 hod.

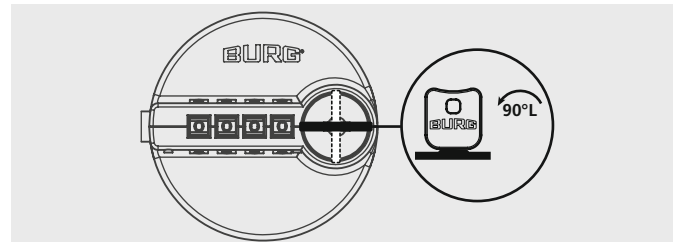

4. Zachovejte polohu a pomocí číselných koleček nastavte nový kód.

*Důležité: otáčejte číselnými kolečky shora dolů, začněte levým číselným kolečkem.*

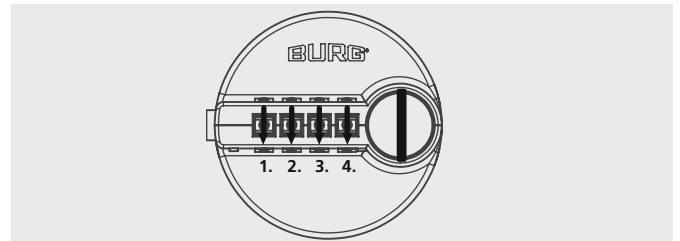

5. Otočte cyl. vložku o 180° doprava (ve směru hod. ručiček).
6. Otočte cyl. vložku o 90° doleva (proti směru hod. ručiček) a vraťte jej do původní polohy.
7. Otočte cyl. vložku o 90° doleva (proti směru hod. ručiček). Vyjměte master klíč. Koncová poloha cyl. vložky: 3 hodiny.

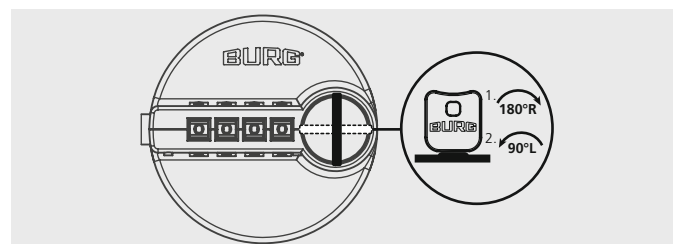

### 3 Nalezení kódu a otevření pomocí Master klíče

1. Zasuňte master klíč do otvoru cyl. vložky.
2. Otočte cyl. vložku o 90° doprava (ve směru hod. ručiček). Master klíč zůstává v cyl. vložce. Koncová poloha cyl. vložky: 12 hodin.

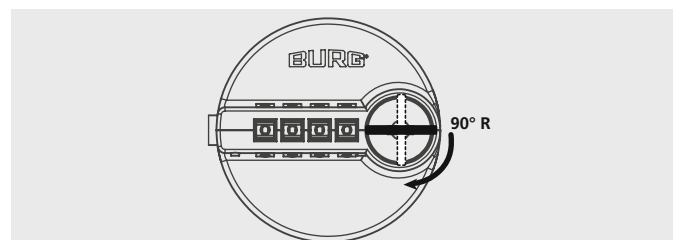

3. Udržte polohu a otáčejte číselnými kolečky jedním po druhém shora dolů, dokud zřetelně nezapadnou. Začněte levým číselným kolečkem.
4. Přečtete kód. Zámek je nyní otevřený. Master klíč otočte zpět do koncové polohy 3 hod a vytáhněte jej.

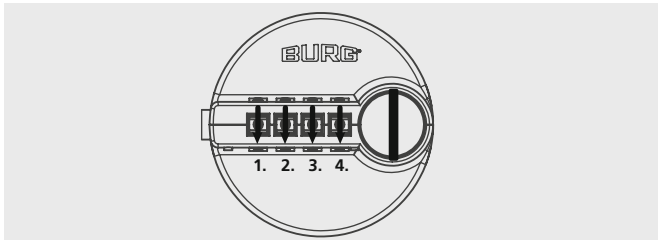

## Ovládání

### 1 Odemykání

1. Nastavte platný kód pomocí číselných koleček.
2. Otočte tělem zámku, dokud nezapadne.

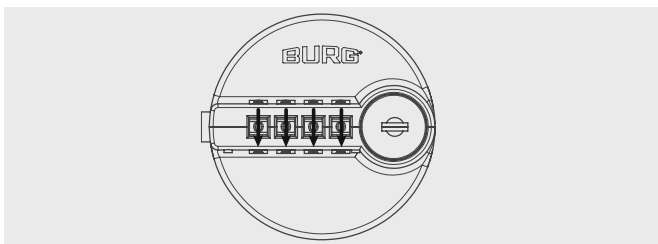

3. Stiskněte odemykací tlačítko.
4. Se stisknutým tlačítkem otočte zámek o 90° doprava (ve směru hodinových ručiček).

*Poznámka: pokud je šroub pro určení směru zamykání na zadní straně zámku nastaven na "L", musí být zámek otočen o 90° doleva (proti směru hodinových ručiček).*

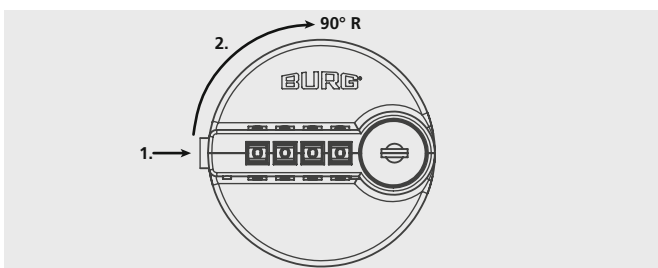

### 2 Zamykání

1. Otočte zámek do vodorovné polohy.
2. Protočte kolečka s čísly.

*Poznámka: Když je zámek zamknutý, nelze již stisknout odemykací tlačítko. Tělo zámku však lze stále volně otáčet.*

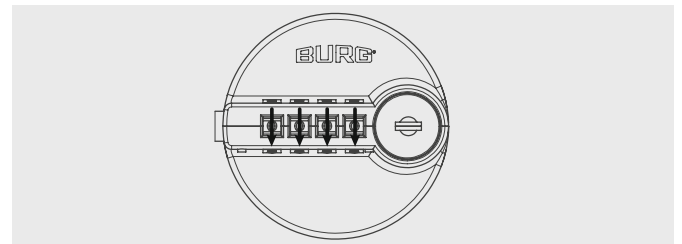

## Nastavení směru zamykání

Šroubkem pro nastavení směru zamykání se nastavuje, zda se dveře zamykají vpravo (u dveří s levým křídlem) nebo vlevo (u dveří s pravým křídlem).

1. Přiložte plochý šroubovák na seřizovací šroubek západky na zadní straně dveří.
2. Šroubek opatrně otočte o 180° do požadované polohy (viz obrázek), aniž byste použili příliš velkou sílu. Šipka ukazuje směr zavírání.

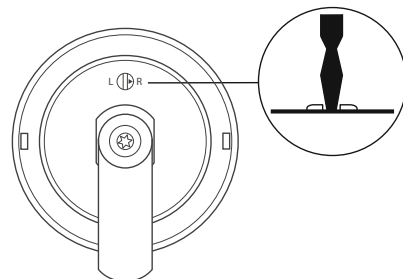

## Kontakt

### BURG s.r.o.

Tisá 175  
403 36 Tisá · Czech Republic  
Fon +420 475 316 741  
Fax +420 475 316 743  
obchod@burg.cz  
www.burg.cz